

- кабинеты
- зоны коммуникаций
- приемные зоны
- мебель для персонала**
- зоны ожидания
- стулья и кресла
- офисный свет
- прочее

# Tour Metal

## столешница

материал — ДСП  
толщина — 25 мм  
покрытие — меламин  
кромка — ABS (пластиковое противоударное покрытие) толщиной 2 мм

## опоры

цельнометаллические П-образные сечением 40x40 мм,  
соединены между собой посредством двух траверс из металлического профиля 40x25 мм,  
компенсаторы неровности пола ±15 мм,  
покрытие — порошковая покраска

## шкафы

шкафы высотой 75 и 182 см,  
система плавного закрывания дверей,  
шкафы-купе высотой 75 и 112 см

## тумбы

тумбы подкатные ДСП и металлические,  
система плавного закрывания ящиков у тумбы standard

## столы для переговоров

толщина топа 25 мм,  
компенсаторы неровности пола ±15 мм,  
подробнее столы для переговоров представлены на стр. 150

## минимальный размер рабочего места

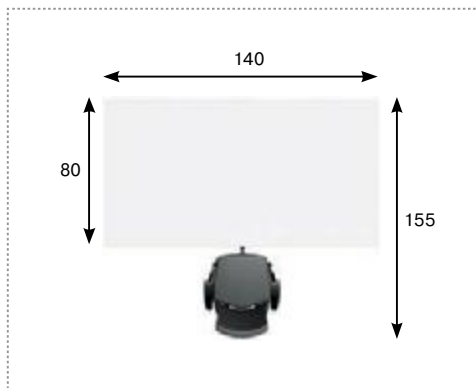

## варианты цветовых решений





\* на заказ, срок поставки — 4 недели  
\*\* цвета серый и графит возможно использовать только для каркасов и фасадов шкафов и тумб

## варианты цветовых решений опор

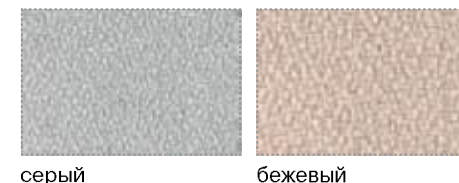

## варианты цветовых решений тканевых экранов



 Возможно изготовление в других цветах ткани на заказ

## рекомендуем



Кресло 4U-Mesh представлено на стр. 318



# Tour Metal

<p>Стол письменный</p> <p>L=140 80S206 <b>158</b></p> <p>L=160 80S207 <b>161</b></p>	<p>Передняя панель</p> <p>L=115 80P002 <b>32</b></p> <p>L=135 80P003 <b>33</b></p>	<p>Приставка</p> <p>80B001 <b>110</b></p>	<p>Бенч на 2 рабочих места</p> <p>L=140 80S229 <b>261</b></p> <p>L=160 80S230 <b>275</b></p>	<p>Модуль бенча на 2 рабочих места</p> <p>L=140 80S070 <b>182</b></p> <p>L=160 80S071 <b>196</b></p>	<p>Бенч на 4 рабочих места</p> <p>L=280 составной <b>443</b></p> <p>L=320 составной <b>471</b></p>
--	--	---	--	--	--

<p>Бенч на 6 рабочих мест</p> <p>L=420 составной <b>625</b></p> <p>L=480 составной <b>667</b></p>	<p>Пластиковая заглушка GMT</p> <p>010.021 <b>5</b></p>	<p>Пластиковый держатель Grip, серебристый</p> <p>010.010 <b>4</b></p>	<p>Кабель-канал Brick вертикальный, прозрачный</p> <p>010.130 <b>47</b></p>	<p>Рамка Siso</p> <p>25.20.349-1 <b>39</b></p>	<p>Лоток Siso</p> <p>25.20.344-0 <b>15</b></p>	<p>Подставка под PC, металл</p> <p>SB-7004 <b>43</b></p>
---	---	--	---	--	--	--

<p>Кабель-канал горизонтальный для одиночного стола</p> <p>SK-0140 <b>27</b></p>	<p>Кабель-канал горизонтальный для бенча</p> <p>SKZ-0140 <b>37</b></p>	<p>Экран для стола, ДСП</p> <p>L=140 TSCR140 <b>33</b></p> <p>L=160 TSCR160 <b>37</b></p>	<p>Экран для стола, ткань</p> <p>L=140 TSCR140F <b>55</b></p> <p>L=160 TSCR160F <b>65</b></p>	<p>Экран для бенча, ДСП</p> <p>L=127 TSCR140B <b>32</b></p> <p>L=147 TSCR160B <b>35</b></p>	<p>Экран для бенча, ткань</p> <p>L=127 TSCR140BF <b>51</b></p> <p>L=147 TSCR160BF <b>61</b></p>	<p>Тумба подвесная</p> <p>80T010 <b>67</b></p>
--	--	---	---	---	---	--

кабинеты  
зоны коммуникаций

приемные  
зоны

мебель для персонала

зоны ожидания

стулья и кресла

офисный свет

прочее

# Tour Wood, Tour Metal

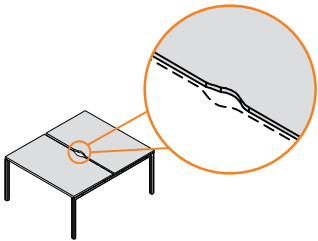
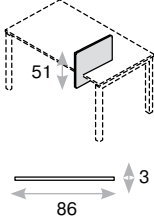
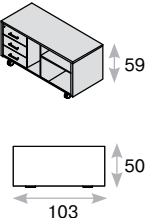
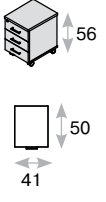
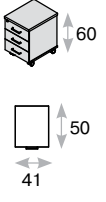
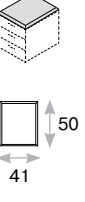
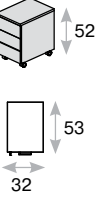
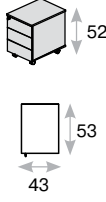
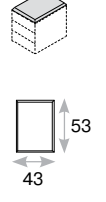
<p>Стоимость выреза прибавляется к стоимости каждой столешницы</p>  <p>Эргономичный вырез в столешнице*</p> <p><b>3</b></p>	 <p>Боковой экран для стола, ткань SCRside</p> <p><b>45</b></p>	 <p>Приставка подкатная 80T003</p> <p><b>221</b></p>	 <p>Тумба подкатная basic 80T004</p> <p><b>83</b></p>	 <p>Тумба подкатная standard 80T001</p> <p><b>133</b></p>	 <p>Подушка на тумбу seat Ped</p> <p><b>33</b></p>	 <p>Тумба подкатная узкая, металл CS3</p> <p><b>283</b></p>	 <p>Тумба подкатная, металл, белая CP3</p> <p><b>325</b></p>	 <p>Подушка на тумбу металлическую seat Ped Met</p> <p><b>33</b></p>
--	--	---	---	--	---	--	---	---

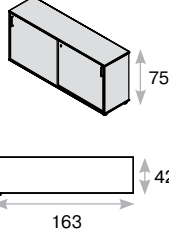
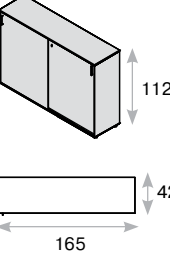
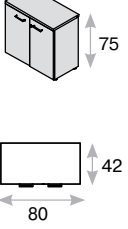
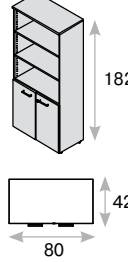
 <p>Шкаф-купе 80H016</p> <p><b>235</b></p>	 <p>Шкаф-купе 80H004</p> <p><b>277</b></p>	 <p>Шкаф низкий 80H014</p> <p><b>101</b></p>	 <p>Шкаф открытый 80H008</p> <p><b>168</b></p>
---	---	---	---

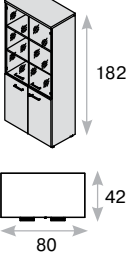
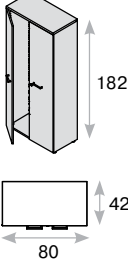
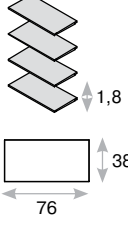
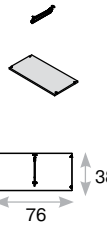
 <p>Шкаф комбинированный 80H009</p> <p><b>190</b></p>	 <p>Корпус шкафа высокого 80H011</p> <p><b>171</b></p>	 <p>Комплект полок для шкафа высокого 80H012</p> <p><b>39</b></p>	 <p>Комплект для гардероба 80H013</p> <p><b>17</b></p>
--	---	--	---



\* на заказ, срок поставки — 4 недели



## Tour Wood, Tour Metal

кабинеты

зоны коммуникаций

приемные зоны

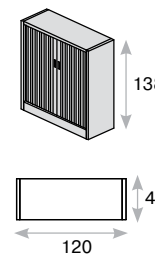

Шкаф-жалюзи, металл  
R140  
**727**

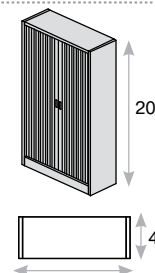

Шкаф-жалюзи высокий, металл  
R200  
**977**

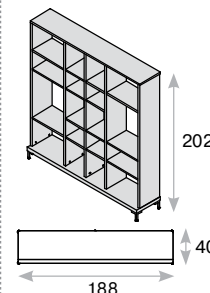

Стеллаж  
72H005  
**599**

мебель для персонала

зоны ожидания

стулья и кресла

офисный свет

прочее

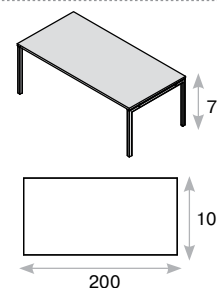

Стол для переговоров  
80S065  
**217**

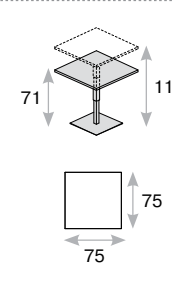

Стол Sit-to-Stand  
301 201  
**393**

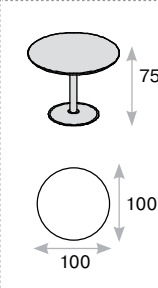

Стол для переговоров  
80S063  
**184**

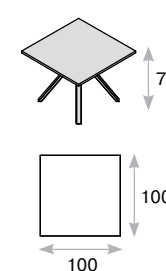

Стол для переговоров квадратный  
SAS100  
**355**

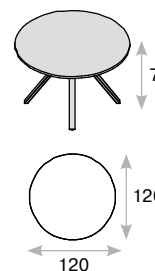

Стол для переговоров круглый  
AS120  
**355**

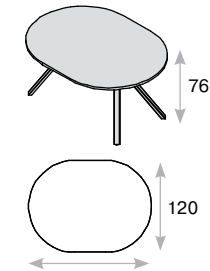

Стол для переговоров овальный  
AS180  
**443**

# Материалы

## Ламинированная ДСП

- древесно-стружечная плита, ламинированная меламиновой пленкой;
- класс эмиссии E1, производство Egger;
- элементы коллекции, выполненные из ДСП:
  - столешницы и топы шкафов, толщина плиты 25 мм,
  - каркасы и фасады шкафов и тумб, толщина плиты 18 мм.

## Цветовые решения



\* на заказ, срок поставки — 3 недели

\*\* цвета серый и графит возможно использовать только для каркасов и фасадов шкафов и тумб

## Металлические части

- каркас:
  - изготовлен из металлической трубы сечением 40x40 мм и состоит из двух цельнометаллических П-образных опор;
- опоры:
  - соединены между собой посредством двух траверс из металлического профиля 40x25 мм,
  - компенсаторы неровности пола +/- 15 мм;
- толщина металла — 2 мм;
- покрытие — порошковая окраска.

## Цветовые решения опор:

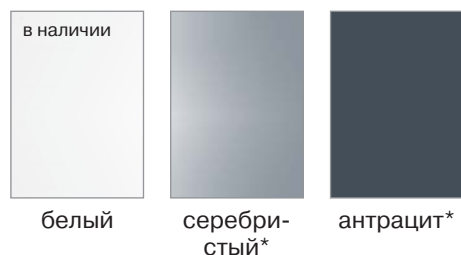

## Фурнитура

- вся соединительная фурнитура и механизмы закрывания производства Hettich (Германия):
  - деревянные двери шкафов с системой плавного закрывания,
  - выдвижные ящики тумб с системой плавного закрывания и затягивания,
  - металлические ручки выдвижных ящиков и дверей,
  - крепления полок — металлические.

## Мебельная кромка

- выполняет защитно-декоративную функцию, предохраняя мебель от механических повреждений и влаги;
- столешница и лицевые части топов шкафов облицованы кромкой ABS толщиной 2 мм;
- остальные видимые элементы коллекции облицованы кромкой ПВХ толщиной 1 мм;
- невидимые элементы мебели — боковые и задние части полок шкафа, верхняя сторона боковин, под топом облицованы кромкой ПВХ толщиной 1 мм.

## Передние панели

- выполнены из ДСП толщиной 18 мм.

## Экраны

- выполнены из ДСП толщиной 18 мм;
- могут быть обтянуты тканью.

## Цвета тканевых экранов:

Широкая цветовая палитра\*

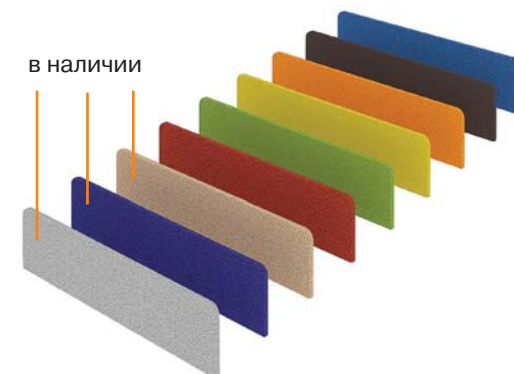

# Рабочие места, кабель-менеджмент

## Рабочие столы

- размеры одиночных столов:

120x70* см	120x80* см
140x70* см	140x80 см (в наличии)
160x70* см	160x80 см (в наличии)
180x70* см	180x80* см
- размеры бенчей и удлиняющих модулей:

120x143* см	120x163* см
140x143* см	140x163 см (в наличии)
160x143* см	160x163 см (в наличии)
180x143* см	180x163* см
- высота столов 75 см;
- материал столешницы — ДСП толщиной 25 мм;
- кромка — ABS толщиной 2 мм.

## Металлические опоры

- траверсы — металл сечением 40x25 мм, порошковая окраска;
- опоры — металл сечением 40x40 мм, порошковая окраска;
- компенсаторы неровности пола +/- 15 мм.

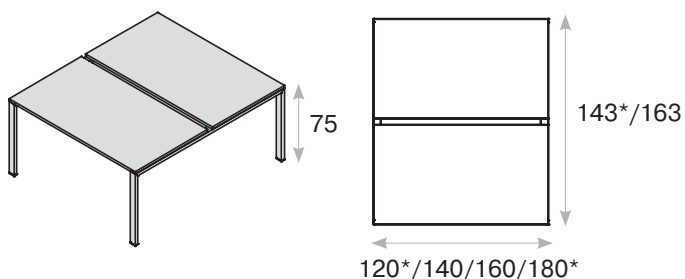
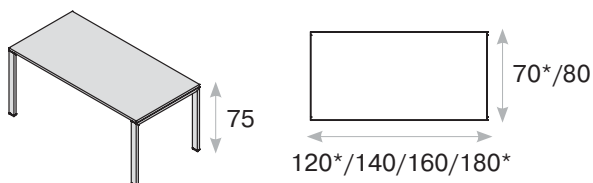

## Эргономичный вырез для проводов в столешнице



## Рамка и лоток Siso

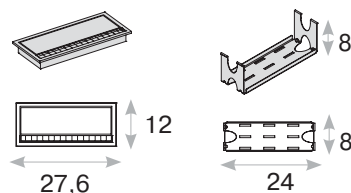

- рамка с лотком для электрического блока:
  - щеточка против пыли,
  - прорезиненная крышка для мягкого закрывания;
- материал рамки — алюминий, цвет — серебристый;
- материал лотка — сталь, цвет — черный

## Кабель-канал

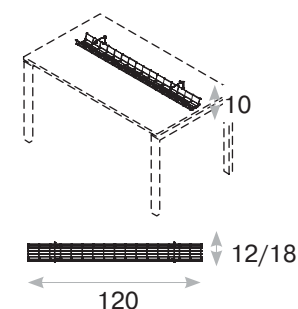

- материал — металл;
- цвет — серебристый;
- удобный контроль электрификации рабочего места.

## Заглушка

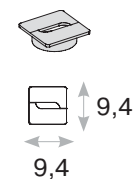

- материал — пластик;
- цвет — серебристый;
- удобный контроль электрификации рабочего места.

\* на заказ, срок поставки — 3 недели.

# Дополнительные элементы к рабочему столу

## Передняя панель

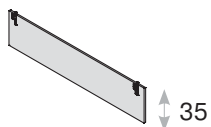

- материал — ДСП толщиной 18 мм.

## Разделительные экраны

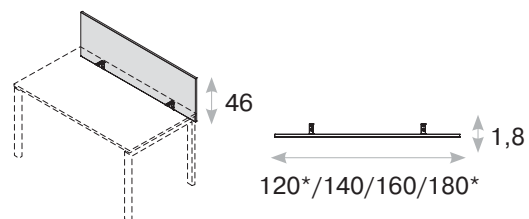

- выполнены из ДСП толщиной 18 мм;
- могут быть обтянуты тканью.

## Мобильные (боковые) экраны

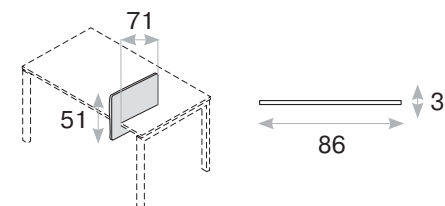

- выполнены из ДСП толщиной 18 мм и обтянуты тканью.

## Приставка

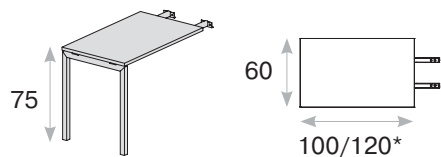

универсальность установки:

- со стороны пользователя — как приставка левая или правая;
- с внешней стороны стола по центру столешницы — как брифинг-приставка.

## цвета тканевого экрана



 Возможно изготовление в других цветах ткани на заказ

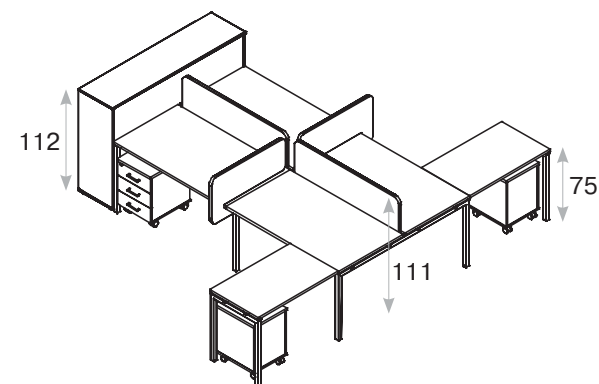



# Тумбы и приставка

## Тумба подкатная basic

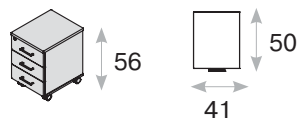

- толщина каркаса, фасада и топа — 18 мм, кромка топа— ABS толщиной 2 мм;
- центральный замок, в комплекте 2 складывающихся ключа;
- вся соединительная фурнитура и механизмы закрывания производства Hettich (Германия);
- ручки ящиков производства Hafele (Германия), цвет — серебристый;
- усиленные колеса.

## Тумба подкатная standard

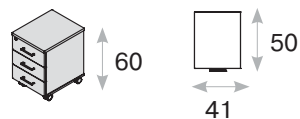

- толщина каркаса, фасада — 18 мм, толщина топа — 25 мм, кромка топа— ABS толщиной 2 мм;
- центральный замок, в комплекте 2 складывающихся ключа;
- система плавного закрывания ящиков;
- лоток для аксессуаров;
- усиленные колеса;
- вся соединительная фурнитура и механизмы закрывания производства Hettich (Германия);
- ручки ящиков производства Hafele (Германия), цвет — серебристый.



## Приставка подкатная

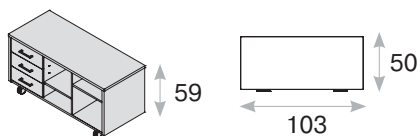

- передние колеса оснащены стопорами;
- 3 выдвижных ящика с системой плавного закрывания ящиков;
- толщина каркаса, фасада и полок — 18 мм, толщина топа — 25 мм;
- вся соединительная фурнитура и механизмы закрывания производства Hettich (Германия);
- ручки ящиков производства Hafele (Германия), цвет — серебристый.



складывающийся ключ

Состоит из элементов, позволяющих собрать функциональную композицию:

**Шкаф-купе  
низкий\***

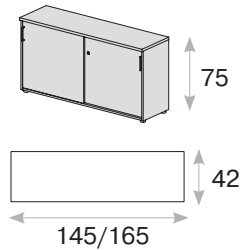

**Шкаф-купе  
средний**

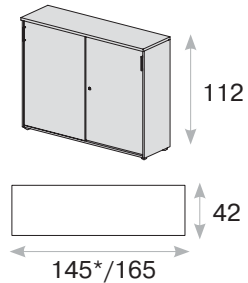

**Шкаф низкий,  
2 двери\***

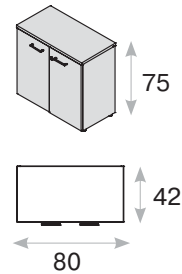

**Шкаф открытый**

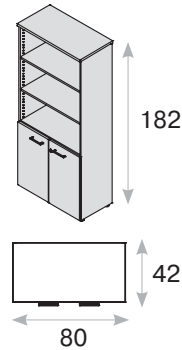

**Шкаф для бумаг  
закрытый**

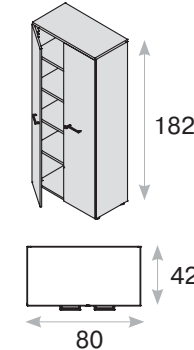

**Шкаф комбини-  
рованный**

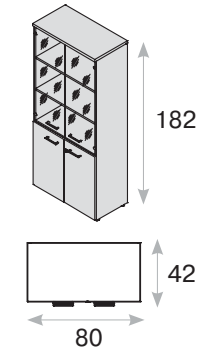

**Гардероб**

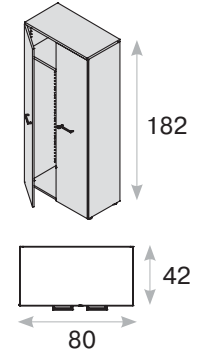

\* на заказ, срок поставки — 3 недели

- толщина топа — 25 мм, кромка — ABS толщиной 2 мм;
- толщина каркаса, основания и задней стенки — 18 мм, толщина полок — 18 мм, кромка — ABS толщиной 1 мм;
- невидимые элементы мебели — боковые и задние части полок шкафа, верхняя сторона боковин, под топом — облицованы кромкой ABS толщиной 1 мм;
- вся соединительная фурнитура и механизмы закрывания производства Hettich (Германия);
- ручки — металл, цвет серебристый ; производство — Hafele (Германия);
- двери ДСП оснащены замками и системой плавного закрывания;
- стеклянные двери — стекло закаленное, прозрачное, без рамы, толщиной 4 мм, без замка;
- компенсаторы неровности пола +/- 15 мм.



# Стеллаж и столы для переговоров

Стеллаж на металлических опорах, доступен в цветах белый и венге

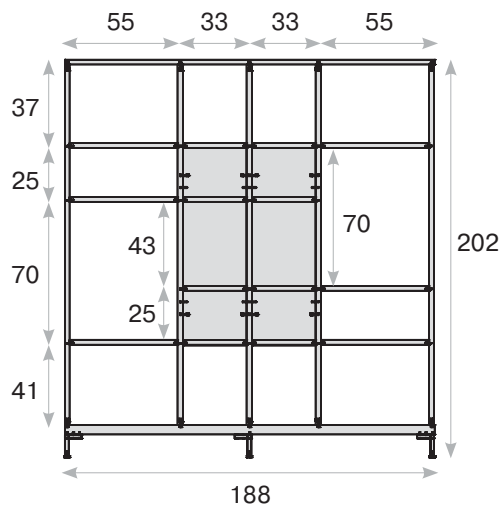

- разделен вертикально и горизонтально на секции разного размера;
- 4 секции по центру с задней стенкой, остальные секции без задней стенки;
- цоколь — ДСП толщиной 50 мм, кромка — ПВХ толщиной 1 мм;
- каркас, полки — ДСП толщиной 25 мм, кромка — ПВХ толщиной 1 мм;
- опоры — хромированный алюминий, производство — Hafele (Германия), размер — 6,5x1,5x11 см.

Стол для переговоров

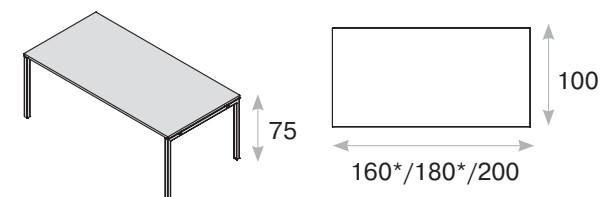
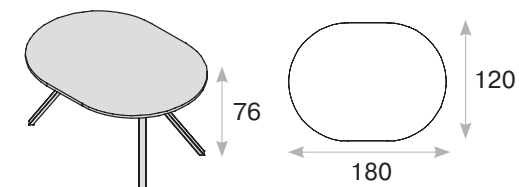
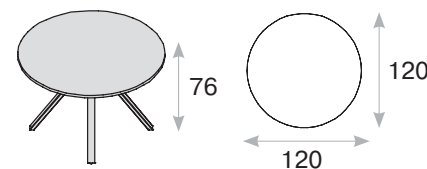
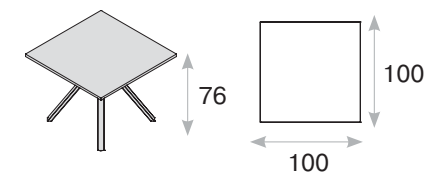
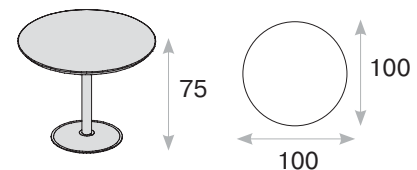

- материал столешницы — ДСП толщиной 25 мм;
- кромка — ABS толщиной 2 мм;
- цвет опор — белый;
- компенсаторы неровности пола +/- 15 мм.

\* на заказ, срок поставки — 3 недели.



# Tour

<p>Стол письменный</p> <table border="1"> <tr> <td>L=140 80S206 <b>158</b></td> <td>L=160 80S207 <b>161</b></td> </tr> </table>	L=140 80S206 <b>158</b>	L=160 80S207 <b>161</b>	<p>Передняя панель</p> <table border="1"> <tr> <td>L=115 80P002 <b>32</b></td> <td>L=135 80P003 <b>33</b></td> </tr> </table>	L=115 80P002 <b>32</b>	L=135 80P003 <b>33</b>	<p>Бенч на 2 рабочих места</p> <table border="1"> <tr> <td>L=140 80S229 <b>261</b></td> <td>L=160 80S230 <b>275</b></td> </tr> </table>	L=140 80S229 <b>261</b>	L=160 80S230 <b>275</b>	<p>Модуль бенча на 2 рабочих места</p> <table border="1"> <tr> <td>L=140 80S070 <b>182</b></td> <td>L=160 80S071 <b>196</b></td> </tr> </table>	L=140 80S070 <b>182</b>	L=160 80S071 <b>196</b>	<p>Бенч на 4 рабочих места</p> <table border="1"> <tr> <td>L=280 составной <b>443</b></td> <td>L=320 составной <b>471</b></td> </tr> </table>	L=280 составной <b>443</b>	L=320 составной <b>471</b>
L=140 80S206 <b>158</b>	L=160 80S207 <b>161</b>													
L=115 80P002 <b>32</b>	L=135 80P003 <b>33</b>													
L=140 80S229 <b>261</b>	L=160 80S230 <b>275</b>													
L=140 80S070 <b>182</b>	L=160 80S071 <b>196</b>													
L=280 составной <b>443</b>	L=320 составной <b>471</b>													

<p>Бенч на 6 рабочих мест</p> <table border="1"> <tr> <td>L=420 составной <b>625</b></td> <td>L=480 составной <b>667</b></td> </tr> </table>	L=420 составной <b>625</b>	L=480 составной <b>667</b>	<p>Приставка 80B001 <b>110</b></p>	<p>Стоимость выреза прибавляется к стоимости каждой столешницы</p> <p>Эргономичный вырез в столешнице* <b>3</b></p>	<p>Пластиковая заглушка gmt <b>5</b></p>	<p>Рамка Siso Siso-frame <b>39</b></p>	<p>Лоток Siso Siso-tray <b>15</b></p>
L=420 составной <b>625</b>	L=480 составной <b>667</b>						



бенч на 2 человека 140x163 см	1 шт.	261
экран ДСП	1 шт.	32
тумба basic	2 шт.	83
шкаф-купе	1 шт.	277
<b>КОМПОЗИЦИЯ</b>		<b>736</b>

<p>Кабель-канал вертикальный, пластиковый</p> <table border="1"> <tr> <td>серебристый 037701AL <b>30</b></td> <td>прозрачный 037701TR <b>30</b></td> </tr> </table>	серебристый 037701AL <b>30</b>	прозрачный 037701TR <b>30</b>	<p>Кабель-канал горизонтальный для одиночного стола SK-0140 <b>19</b></p>	<p>Кабель-канал горизонтальный для бенча SKZ-0140 <b>27</b></p>
серебристый 037701AL <b>30</b>	прозрачный 037701TR <b>30</b>			

на заказ, срок поставки — 3 недели

\* на заказ, срок поставки — 3 недели

<p>Габаритные и фактические размеры экрана</p>	<p>Экран для стола, ДСП</p> <p>L=140 TSCR140 <b>33</b></p> <p>L=160 TSCR160 <b>37</b></p>	<p>Экран для стола, ткань</p> <p>L=140 TSCR140F <b>55</b></p> <p>L=160 TSCR160F <b>65</b></p>	<p>Экран для бенча, ДСП</p> <p>L=127 TSCR140B <b>32</b></p> <p>L=147 TSCR160B <b>35</b></p>	<p>Экран для бенча, ткань</p> <p>L=127 TSCR140BF <b>51</b></p> <p>L=147 TSCR160BF <b>61</b></p>	<p>Боковой экран для стола, ткань</p> <p>SCRside <b>45</b></p>	<p>Приставка подкатная 80T003 <b>221</b></p>		
<p>Тумба подкатная basic 80T004 <b>83</b></p>	<p>Тумба подкатная standard 80T001 <b>133</b></p>	<p>Подушка на тумбу seat Ped <b>33</b></p>	<p>Шкаф-купе* 80H016 <b>235</b></p>	<p>Шкаф-купе 80H004 <b>277</b></p>	<p>Шкаф низкий* 80H014 <b>101</b></p>	<p>Шкаф открытый 80H008 <b>168</b></p>	<p>Шкаф комбинированный 80H009 <b>190</b></p>	<p>Корпус шкафа высокого 80H011 <b>171</b></p>
<p>Комплект полок для шкафа высокого 80H012 <b>39</b></p>	<p>Комплект для гардероба 80H013 <b>15</b></p>	<p>Стеллаж 72H005 <b>599</b></p>	<p>Стол для переговоров 80S065 <b>217</b></p>	<p>Стол для переговоров 80S063 <b>184</b></p>	<p>Стол для переговоров SAS120 W <b>355</b></p>	<p>Стол для переговоров AS120 W <b>355</b></p>	<p>Стол для переговоров AS180 W <b>443</b></p>	